

ИНСТРУКЦИЯ ПО ЭКСПЛУАТАЦИИ МЕДОГОНОК КАССЕТНЫХ, РАДИАЛЬНЫХ И РАДИАЛЬНО-КАССЕТНЫХ С БЛОКОМ УПРАВЛЕНИЯ HE-02, HE-02N, HE-03



LYSON

Przedsiębiorstwo Pszczelarskie Tomasz Łysoń

Spółka z o.o. Spółka Komandytowa

34-125 Sułkowice, ul. Raclawicka 162, Polska

www.lyson.com.pl, email; lyson@lyson.com.pl

tel. 33/875-99-40, 33/870-64-02

Siedziba Firmy Klecza Dolna 148, 34-124 Klecza Górna

Инструкция охватывает медогонки с кодами:

МЕДОГОНКИ РАДИАЛЬНЫЕ С НИЖНИМ ПРИВОДОМ

W200700, W2007000, W2007000_P, W200800, W2008000, W2008000_P, M153R127P, M153R127A, M154R127Z, W201000_P, W2005000_P, W2006000_P

МЕДОГОНКИ РАДИАЛЬНЫЕ С ВЕРХНИМ ПРИВОДОМ

W20100G, W201000G, W200500G, W2005000G, W200600G, W2006000G

МЕДОГОНКИ КАССЕТНЫЕ С НИЖНИМ ПРИВОДОМ

W2013K0MR, W2013K00MR, W2013K00MR_P, W201300K00MR, W2018MR, W20180MR_P, W20540, W205400, W205400_P, W20560, W205600, W20550, W205500, W205500_P, W2013000KFMR, W201300AMR, W201300AMR_P, W205001_P, W20161, W201601, W201601_P, W20130KFMR, W20130AMR, W20130AMR_P, W205000_P, W20160, W201600, W201600_P

МЕДОГОНКИ КАССЕТНЫЕ С ВЕРХНИМ ПРИВОДОМ

W20501G, W205001G, W205001_P, W20500G, W205000G

МЕДОГОНКИ РАДИАЛЬНО-КАССЕТНЫЕ С НИЖНИМ ПРИВОДОМ

W200700K6D, W2007000K6D, W2007000K6D_P, W25000GK6LN_P, W25000GK6WL_P

МЕДОГОНКИ РАДИАЛЬНО-КАССЕТНЫЕ С ВЕРХНИМ ПРИВОДОМ

W2500GK6LN, W25000GK6LN, W2500GK6WL, W25000GK6WL

МЕДОГОНКИ КАССЕТНЫЕ С ПЕРЕГОРОДКАМИ, С НИЖНИМ ПРИВОДОМ

W20300B, W203000B, W203000B_P, W2057B, W20570B, W20570B_P, W205301B, W2053001B, W2053001B_P, W205201B, W2052001B, W2052001B_P, W209901B, W2099001B, W2099001B_P, W20530B, W205300B, W205300B_P, W20520B, W205200B, W205200B_P, W20990B, W209900B, W209900B_P

МЕДОГОНКИ С ДВОЙНЫМИ КАССЕТАМИ, С НИЖНИМ ПРИВОДОМ

HEC800DC4LNS, HEC800DC4LNA, HEC1000DC4DS, HEC1000DC4DA, HEC1100DC6DS, HEC1100DC6DA

Оглавление

1. Основы безопасной эксплуатации медогонки
 - 1.1. Основы эксплуатации
 - 1.2. Электрическая безопасность
 - 1.3. Безопасность использования
2. Инструкция по эксплуатации медогонки
 - 2.1. Общие условия подготовки медогонки к работе
 - 2.2. Основы работы
3. Схема медогонки
4. Характеристика медогонок с нижним приводом
 - 4.1. Медогонки радиальные с нижним приводом
 - 4.2. Медогонки кассетные с нижним приводом
 - 4.3. Медогонки 4-кассетные с нижним приводом питание 230В
 - 4.4. Медогонки кассетные с нижним приводом с перегородками
 - 4.5. Технические параметры медогонок с нижним приводом
 - 4.6. Управление в медогонках кассетных и радиальных с нижним приводом
 - 4.6.1. Полуавтоматическое управление
 - 4.6.2. Автоматическое управление
 - 4.6.3. Продвинутое автоматическое управление
5. Инструкция по эксплуатации блоков управления в медогонках с нижним приводом.
 - 5.1. Инструкция obsługi полуавтоматического управления.
 - 5.2. Инструкция obsługi автоматического управления.
 - 5.3. Инструкция obsługi продвинутого автоматического управления.
6. Хранение медогонок
7. Консервация и очистка медогонки
 - 7.1. Демонтаж корзины в медогонках с нижним приводом
8. Утилизация
9. Гарантия

1. Основы безопасной эксплуатации медогонки

Перед началом эксплуатации оборудования необходимо прочитать инструкцию по эксплуатации и руководствоваться ее положениями. Производитель не несет ответственности за ущерб, причиненный использованием оборудования не по назначению или не в соответствии с инструкцией.

1.1 Основы эксплуатации

1. Медогонка предназначена для откачки меда из рамок.
2. Перед началом работы медогонку необходимо тщательно вымыть горячей водой с небольшим количеством средств, допущенных для очистки емкостей для продуктов питания, или с помощью мойки высокого давления, помня о защите подшипников и электрических элементов от попадания влаги !!!



1.2. Электрическая безопасность

1. Электрическая инсталляция должна быть оборудована в переключатель дифференциального тока с номинальным рабочим током не более 30мА. Периодически проверять работу автоматического выключателя.
2. При повреждении стационарного сетевого кабеля или присоединительного кабеля его замена должна быть осуществлена производителем, специализированной мастерской или лицом, имеющим необходимые квалификации. Запрещена эксплуатация медогонки, если сетевой кабель поврежден.
3. Перед подключением медогонки к сети необходимо убедиться, что блок управления отключен. Переключатель „0/1” на панели управления должен находиться в позиции 0.
4. Номинальное напряжение медогонки должно соответствовать напряжению блока питания
5. При подключении медогонки соблюдать меры безопасности: руки и поверхность под медогонкой должны быть сухими!
6. В момент включения медогонки кнопка аварийной остановки „STOP awaryjny” должна быть выключена (ее необходимо прокрутить до отскока). Нажатием кнопки „STOP awaryjny” работа медогонки моментально прекращается.
7. Во время работы крышка медогонки должна быть закрыта! Запрещено открывать крышку во время откачки меда.
8. Запрещено перемещать медогонку во время работы.

9. Беречь мотор и блок управления перед попаданием влаги (также во время хранения).
10. Запрещено тянуть за сетевой кабель. Беречь сетевой кабель от воздействия высоких температур, и острых краев.



1.3. Безопасность использования

1. Оборудование не предназначено для использования лицами (в том числе детьми) с ограниченными физическими, сенсорными и психическими возможностями, а также лицами, не имеющими опыта или квалификации для работы с оборудованием, за исключением ситуаций, когда такое обслуживание происходит в соответствии с инструкцией или под наблюдением лиц, ответственных за их безопасность. Не позволять детям играть с медогонкой.
2. В случае повреждения медогонки для соблюдения мер безопасности ремонт может осуществить только специальная мастерская или квалифицированный специалист.
3. Запрещено проведения консервационных работ во время работы оборудования.
4. Все охранные элементы во время работы должны быть надежно прикреплены.
5. В случае угрозы немедленно остановить работу оборудования. Возобновление работы возможно только после устранения угрозы.
6. Медогонки предназначены для работы в помещениях.
7. Медогонки с подогреваемым дном и/или барабаном оснащены цифровым регулятором температуры (со шкалой 30 -55° С). При установке температуры выше 60 ° С существует риск ожога, поэтому необходимо тщательно соблюдать меры безопасности.
8. Оборудование запрещено включать и хранить при температуре ниже 0° С. Медогонку не следует включать при температуре ниже 5° С. Если она перенесена из помещения с низкой температурой в помещение с более высокой температурой, то перед ее включением необходимо подождать, пока она нагреется до температуры окружающей среды.



Запрещен ремонт оборудования во время его работы



Запрещено снимать охранные элементы во время работы оборудования

2. ИНСТРУКЦИЯ ПО ЭКСПЛУАТАЦИИ МЕДОГОНКИ

2.1 Общие условия подготовки медогонки к работе

1. Установить медогонку в предназначенном для работы месте.
2. Прикрепить медогонку к полу во избежание ее перемещения во время работы.

2.2. Основы работы

1. Медогонка предназначена для откачки меда из рамок.
2. Медогонка должна быть выбрана для соответствующего типа рамок.
3. В кассетной медогонке нужно обращать особое внимание на правильную укладку рамок, которые должны помещаться в кассете **Фото1**
4. В радиальной медогонке планки рамок должны опираться на верхние и нижние прутья корзины, если рамки слишком короткие или длинные, то могут быть повреждены!
5. В радиальных медогонках укладываем рамки верхней планкой в сторону стенок барабана, как на Фото 2

Исключение — рамки Варшавская стандартная и Велькопольская, которые нужно укладывать верхней планкой вниз.

(WL, OS, D, LN, AP,) Обозначения: WL- Велькопольская, OS-Островской, D-Дадант, LN – Лангстрот, AP – Апиполь



Фото 1. Правильная укладка рамок в корзине кассетной



Фото 2. Правильная укладка рамок в корзине радиальной.

Внимание!

Ошибки в уложении рамок могут привести к повреждению оборудования, которое не подлежит гарантии!

Перед включением медогонки необходимо:

- убедиться, что рамки уложены в корзине правильно, во избежание риска повреждения (см. пункт 5 – **Основы эксплуатации**
- проверить, не прижата ли кнопка аварийного отключения.
- затем подключить к сети, и переключить выключатель на панели управления из позиции „0” в позицию „1”
- далее приступить к включению медогонки согласно инструкции – см. раздел 2.
- Первая фаза откачки должна проходить плавно во избежание повреждения рамок. Особое внимание уделить так называемым «молодым рамкам»
- Вращающаяся корзина не должна блокироваться откачанным медом. Если так случилось, необходимо остановить работу медогонки, слить мед и возобновить откачку.

- Под сливным клапаном необходимо подставить емкости для меда.
- Сливные клапаны должны быть открыты во время откачки, для обеспечения свободного слива меда.

3. Медогонки с нижним приводом

3.1. Схема медогонки с нижним приводом

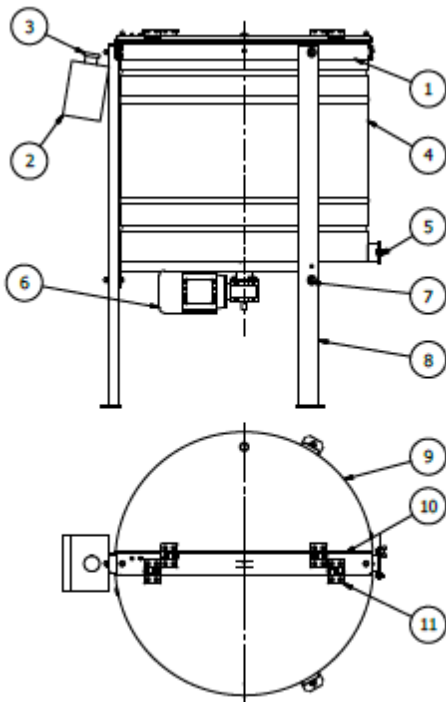

1. Обод медогонки
2. Панель управления медогонки
3. Кнопка безопасности
4. Барабан медогонки
5. Сливной клапан
6. Мотор с моторредуктором
7. Крепежные винты
8. Нога медогонки
9. Крышка медогонки
10. Рейка крепежная
11. Завесы медогонки

3.2. Характеристика медогонок с нижним приводом

3.2.1. Медогонки радиальные с нижним приводом

Характерной особенностью радиальных медогонок является возможность размещения большого количества рамок в корзине, откачка при такой укладке может проходить только в одном направлении. Нижний привод применяется в медогонках диаметром 1000мм и 1200мм, а также в медогонках кассетных с питанием 230В.

Мотор в радиальных медогонках

- 1000 – 0,75 кВт/400В/50Гц
- 1200 – 0,75/кВт/400В/50Гц

3.3. Медогонки кассетные с нижним приводом.

Кассетные медогонки предназначены для больших пасек и вмещают относительно мало рамок. Цикл откачки происходит в двух направлениях, а благодаря направляющим элементам кассеты не блокируются и нет необходимости переставлять их вручную.

3.4. Медогонки кассетные с нижним приводом с перегородками

Благодаря перегородкам из нержавеющей стали количество кассет в медогонке может быть увеличено. Кассеты накладываются одна на другую, однако благодаря перегородкам мед во время откачки не попадает на соседнюю рамку, а стекает по перегородке.

3.5. Технические параметры медогонок с нижним и верхним приводом

- Барабан:
 - нержавеющая кислотоупорная сталь 0Н18Н9
- Корзина:
 - корзина изготовлена из нержавеющей кислотоупорных прутьев $\varnothing 8$, $\varnothing 10$
 - корзина с верхним и нижним подшипником
 - в медогонках с верхним приводом корзина с верхним подшипником, в верхней части - моторредуктор
- сливные клапаны:
 - 1х6/4 (от $\varnothing 720$ до $\varnothing 900$)
 - 2х 2" (от $\varnothing 1000$ до $\varnothing 1200$)
- крышка изготовлена из плексигласа
- дно укрепленное конусообразное
- стояк стабильный и удобный в монтаже, порошково-окрашенный
- тип передачи: червячная
- медогонки кассетные от 4 до 8 кассет — кассеты из нержавеющей прутьев $\varnothing 3$, $\varnothing 5$, отверстие 20х40
- медогонки кассетные от 12 до 20 кассет + перегородки — кассеты из нержавеющей прутьев $\varnothing 3$, $\varnothing 6$, отверстие 20х40

4. Медогонки с верхним приводом

4.1. Схема медогонки с верхним приводом

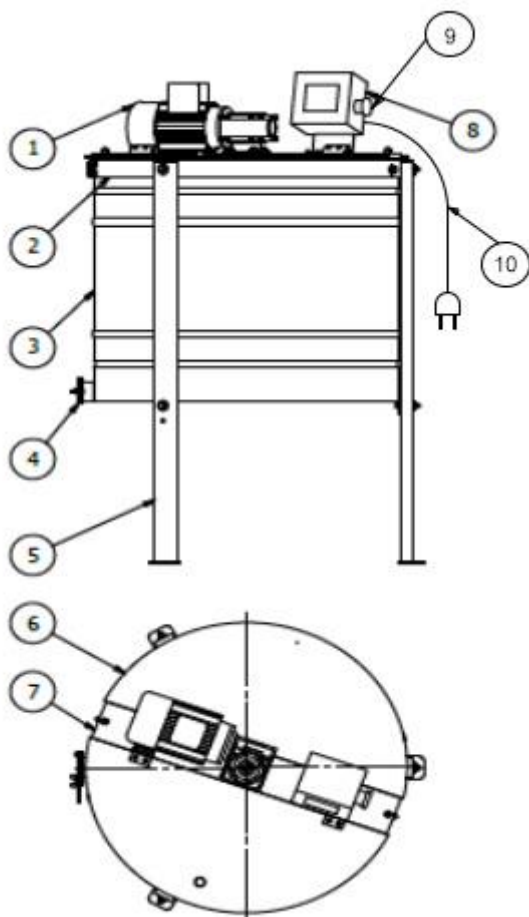

1. Мотор с моторредуктором
2. Обод медогонки
3. Барабан медогонки
4. Сливной клапан
5. Нога медогонки
6. Крышка медогонки
7. Рейка крепежная
8. Панель управления медогонки
9. Кнопка безопасности
10. Сетевой кабель

4.2. Характеристика медогонок с верхним приводом

4.2.1. Радиальные медогонки с верхним приводом

Характерной особенностью радиальных медогонок является возможность размещения большого количества рамок в корзине, откачка при такой укладке

Miodarki radialne - ilości poszczególnych typów ramek - belka 25 mm

Średnica bębna	Wysokość bębna	Spust	ILOŚĆ RAMEK					UWAGI
			OS/LN	WL/1/2	D/1/2	WZ	WP	
Ø 720	640	1x6/4"	18	-/18	-/18	-	-	6 sektorów
Ø 800	640	1x6/4"	30	18/30	-/30	18*	-	6 sektorów
Ø 900	640	1x6/4"	42	30/42	24/42	30*	18*	6 sektorów
Ø 1000	640	2x2"	42	42/42	36/42	36*	24*	6 sektorów
Ø 1200	640	2x2"	56	56/56	56/56	48*	48*	8 sektorów

* wirować górną belką ramki w dół
Ramki: WL - wielkopolska, WP - warszawska poszerzana, D - Dadant, OS - Ostrowskiej, WZ - warszawska zwykła

может проходить только в одном направлении. Верхний привод применяется в медогонках диаметром от 720мм до 900мм.

Мотор в радиальных медогонках

- 720 – 0,37кВт/400В/50Гц
- 800 – 0,37кВт/400В/50Гц
- 900 – 0,55кВт/400В/50Гц

4.2.2. Медогонки кассетные с верхним приводом

Кассетные медогонки предназначены для больших пазек и вмещают относительно мало рамок. Цикл откачки происходит в двух направлениях, а благодаря направляющим элементам кассеты не блокируются и нет необходимости переставлять их вручную.

Мотор в кассетных медогонках

- 720 – 0,37 кВт/400В/50Гц – медогонки 4- кас.
- 800 – 0,37 кВт/400В/50Гц - медогонки 4- и 6 -кас.

5. Управление в медогонках кассетных и радиальных с нижним и верхним приводом

5.1. Полуавтоматическое управление

- медогонка с таким блоком управления может работать в ручном (2 программы) и автоматическом режимах. В ручном режиме с помощью потенциометра можно установить скорость и направление откачки.
- автоматический режим установлен фабрично

5.2. Автоматическое управление

- автомат имеет 8 программ: первые две предназначены для работы в ручном режиме, третья, автоматическая — установлена фабрично.
- Программы от 4 по 8 позволяют установить собственные режимы.

- Каждая программа состоит из 7 шагов, в каждом из которых можно установить 3 параметра: время начала шага, скорость и направление откачки. Седьмой, последний шаг определяет время остановки корзины медогонки.

5.3. Продвинутое автоматическое управление

- имеет 8 полностью программируемых автоматических циклов.
- 2 автоматических ручных цикла
- большой (4,3"), цветной дисплей TFT с энергоемкой подсветкой LED и расширением 480x272 пикселя
- obsлуга с помощью 8 эргономично расположенных кнопок
- простой интуитивный интерфейс пользователя с высококонтрастной графикой
- графический редактор циклов откачки с функцией автокорректировки параметров
- 2 независимых счетчика времени работы привода медогонки
- расширенные функции диагностики и контроля для постоянного контроля работы блока управления и оборудования
- работа с первоклассным векторным преобразователем фирмы Mitsubishi.

ДОПОЛНИТЕЛЬНЫЕ ОПЦИИ МЕДОГОНОК:

- ПОДОГРЕВАЕМЫЙ БАРАБАН
- ПОДОГРЕВАЕМОЕ ДНО

6. Инструкция obsлуги блока управления в медогонках с верхним приводом

6.1. Инструкция obsлуги полуавтоматического управления



Рис. 1

Перед подключением медогонки к сети убедиться, что выключатель „0/1” на корпусе блока управления находится в позиции „0” .

Управление полуавтоматическое (инвертор) - медогонка с таким управлением может работать в автоматическом и ручном режиме.

АВТОМАТИЧЕСКАЯ ПРОГРАММА:

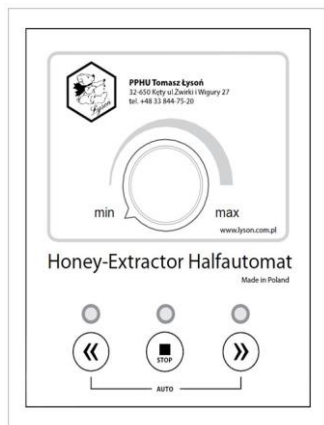
Блок управления имеет одну фабрично установленную автоматическую программу.

Включение автоматического режима осуществляется с помощью одновременного нажатия двух боковых кнопок, как на **Рис. 2**



Рис. 2. Включение автоматического режима

РУЧНАЯ ПРОГРАММА:

Перед началом работы в ручном режиме установить ручку регулятора скорости в позицию „min”, как на **Рис. 3**

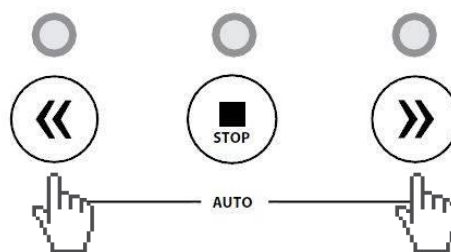

Рис.3. Ручка регулятора скорости

Нажатием кнопки «стрелка влево» (Рис. 4) и «стрелка вправо» (Рис. 5) включаем корзину медогонки, с помощью ручки регулятора скорости увеличиваем ее оборотную скорость.



Рис.4. Обороты корзины влево

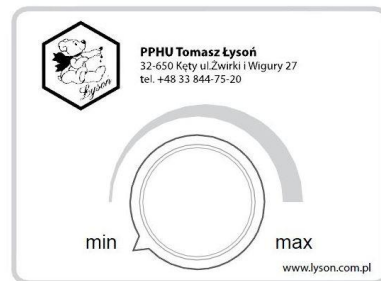

Рис.5. Обороты корзины вправо

Чтобы изменить направление оборотов, нажимаем кнопку „STOP”

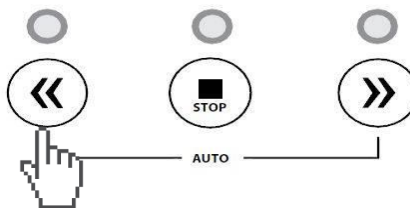

Рис.6. „STOP” остановка работы корзины

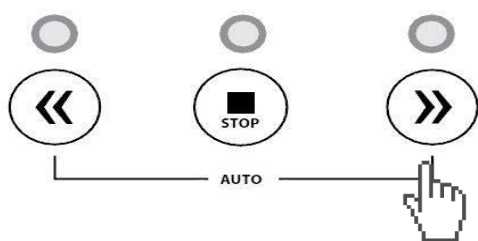
и выбираем направление оборотов кнопками как на Рис. 4 и Рис.5

Установка оборотов медогонки

Автоматическое управление HES-02 дает возможность установки направлений работы: „только вправо” или „влево и вправо”

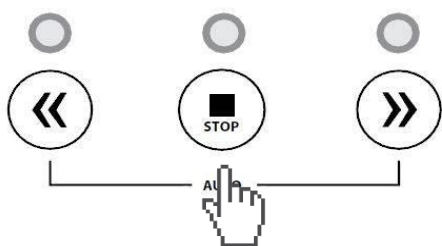
1. Прокручиваем ручку в позицию **max**. (Фото 1).



Фото 1.

2. Включаем управление выключателем „0/1”. Когда диоды начнут мигать, нажимаем и удерживаем кнопку „STOP” (Фото 1) до момента, когда включится правый диод или оба зеленых диода (Фото 2)



Фото 2. Режим кассетный (A) и режим радиальный (B)

3. Чтобы изменить направление оборотов нажимаем кнопку „стрелка влево” до включения зеленого диода, сигнализирующего заданную конфигурацию:

- включенный зеленый диод с правой стороны: режим радиальной медогонки, обороты только вправо (Фото 3)

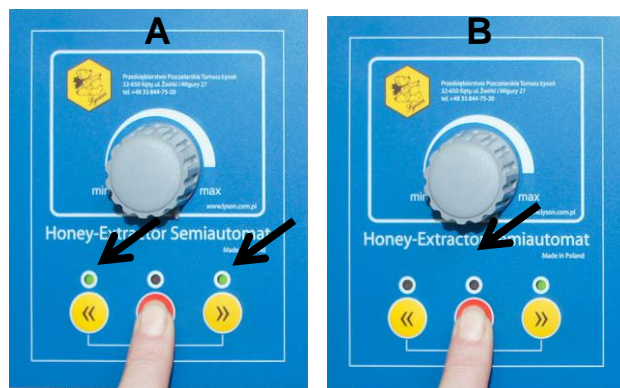

Фото 3. Радиальный режим (только обороты вправо)

- включены оба зеленых диода (слева и справа): режим кассетный, обороты вправо и влево (Фото 4)



Фото 4. Кассетный режим (обороты вправо и влево)

4. Для подтверждения выбора типа оборотов нажимаем кнопку „стрелка вправо”. (Фото 5)



Фото 5. Подтверждение выбора оборотов

5.2. Инструкция obsługi автоматического управления HE-02N



Автоматический блок управления HE-02N для медоножки дает возможность выбора двух ручных программ (право-лево) и десяти автоматических программ, изначально установленных в соответствии с диаметром медоножки. Настройки программ могут быть изменены по желанию и на усмотрение пользователя. Блок управления также оснащен счетчиком отработанных часов, показатель их числа появляется на экране во время запуска блока. Дополнительной функцией блока является звуковой сигнал, оповещающий о открытой крышке медоножки или прижатой аварийной кнопке. В обоих вышеуказанных случаях медоножку нельзя запустить в работу.

С помощью кнопок ВВЕРХ / ВНИЗ необходимо выбрать нужный режим работы медоножки и подтвердить выбор с помощью кнопки СТАРТ, которая также служит для включения меню редактирования выбранного параметра. Кнопка СТОП прекращает работу медоножки и служит для выхода из меню редактирования настроек

блока управления. Пользователь может выбрать следующие программы/режимы: ручной откочки вправо, ручной откочки влево, 10 автоматических программ и режим конфигурации и настроек.

После включения ручного режима, с помощью кнопок ВВЕРХ/ВНИЗ можно изменить оборотную скорость корзины медоножки. Остановить работу корзины можно нажатием кнопки СТОП.



Строка в нижней части дисплея дополнительно указывает величину установленной скорости (16 светящихся полей означают 100% возможной скорости откочки).

После включения автоматического режима с помощью кнопок ВВЕРХ/ВНИЗ можно изменить оборотную скорость корзины медоножки, остановить работу корзины можно нажатием кнопки СТОП. Нажатие кнопки СТАРТ во время работы программы приостанавливает отсчет времени, повторным ее нажатием отсчет времени возобновляется.

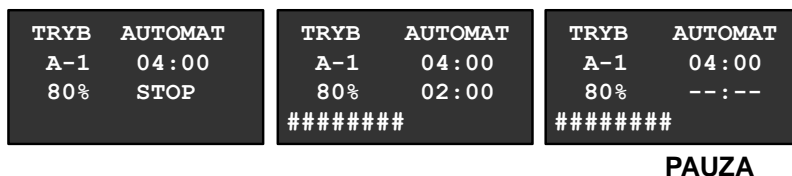

PAUZA

Строка в нижней части дисплея дополнительно указывает прогресс реализации выбранной программы откочки (8 светящихся полей означают 50% прогресс в реализации программы).

Режим конфигурации и настроек дает возможность запрограммировать собственную программу/цикл откочки, выбрать язык интерфейса блока управления и настроить яркость и контрастность дисплея.

```
>PROGRAM =A-1
CZAS =04:00
PREDKOSC =80%
WIROWANIE=>> <<
```

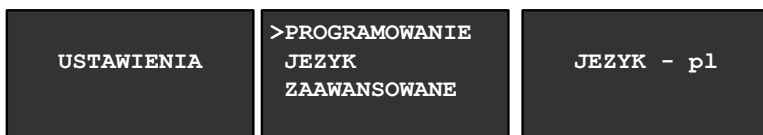

```
>KONTRAST =45
JASNOSC =100
```

Для настройки программы/цикла откачки необходимо:

- выбрать номер автоматической программы (от А-1 до А-10)
- установить общую длительность программы/цикла
- установить максимальную скорость откачки последнего шага
- выбрать направление откачки (в право или в право/лево)

Блок управления автоматически разделит программу /цикл на оптимальное количество шагов (4 или 6) и припишет каждому из них соответствующую скорость и время откачки

Показатель отработанного времени высвечивается на дисплее во время запуска медогонки.

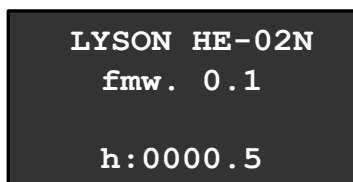

В случае прижатия аварийной кнопки или открытия крышки медогонки на дисплее появятся соответствующие коммуникаты.

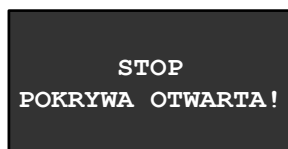

3. Коды ошибок

В случае обнаружения ошибки, которая заблокирует дальнейшую работу блока управления на дисплее появится коммуникат „ERROR STOP” и код ошибки. Новый запуск блока управления будет возможен после отключения питания, устранения проблемы и новым подключении блока управления.

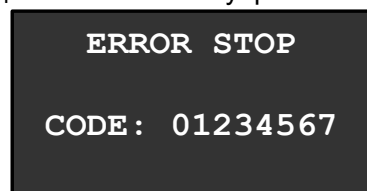

- 0 – внутренняя ошибка 0 блока управления
- 1 – внутренняя ошибка 1 блока управления
- 2 – прижата / заблокирована кнопка СТРЕЛКА ВНИЗ
- 3 – прижата / заблокирована кнопка СТРЕЛКА ВВЕРХ
- 4 – прижата / заблокирована кнопка СТАРТ

- 5 – прижата / заблокирована кнопка СТОП
- 6 – ошибка соединения с инвертором
- 7 – ошибка инвертора

4. Технические параметры

Количество ручных программ:

2

Количество автоматических программ:

10

Максимальная длительность автоматической программы:

1800с (30 минут)

Режим настроек скорости ручного режима:

10% - 100%

Режим настроек скорости автоматического режима

60% - 100%

5.3. Инструкция по эксплуатации панели управления ПРЕМИУМ

1. Работа в режиме ручного управления

Работа в режиме ручного управления подразумевает работу мотора в одном из ранее выбранных режимов, а оператор имеет возможность менять скорость отжима.

Для начала работы в режиме ручного управления необходимо с помощью кнопок :

- „СТРЕЛКА ВВЕРХ”
- „СТРЕЛКА ВНИЗ”
- „СТРЕЛКА ВЛЕВО”
- ”СТРЕЛКА ВПРАВО,

выбрать соответствующую программу **P:1** или **P:2**, отжим в определенном управлении, а далее начать работу, нажав на кнопку „**START/СТАРТ**”.

Остановить работу можно в любой момент, нажав на кнопку „**STOP/СТОП**”.

По умолчанию время работы медогонки в режиме ручного управления не ограничено, т.е барабан будет вращаться от момента включения до до выключения кнопкой „**STOP/СТОП**”.

Такая опция — распространенный стандарт, можно также использовать таймер.

Функция таймера — это выключение откачки или остановка работы в установленное время.

Для установки таймера нужно, выбрав одну из программ режима ручного управления (1 или 2) и нажав кнопку (stan START), нажать кнопку **СТРЕЛКА ВВЕРХ** или **СТРЕЛКА ВПРАВО**. Нажав один раз на **СТРЕЛКУ ВВЕРХ**, вы установите таймер на остановку за 60с., При нажатии один раз на **СТРЕЛКУ ВПРАВО**, установленное время увеличится на 15с.

Соответственно кнопки Odpowiednio przyciski **СТРЕЛКА ВНИЗ/СТРЕЛКА ВЛЕВО** уменьшают установленное время. Максимальное время таймера 900 секунд. После установки таймера в левой части экрана появится иконка стоппера, которая будет показывать время до окончания работы.

функцию. (см. Производитель — введение кода доступа).



Сначала нажимаем кнопку **„СТАРТ”**, позже кнопками **„СТРЕЛКА ВВЕРХ”** или кнопками **„СТРЕЛКА ВНИЗ”** включаем таймер

Функция паузы – включается, когда панель управления находится в положении старт и кнопка **«СТАРТ»** нажата.



В режиме ручного управления функция паузы останавливает отсчет времени до конца работы, т.е «замораживает» таймер. Если таймер не был включен, нажатие паузы не повлияет на работу медогонки. Для выключения паузы нужно снова нажать кнопку **СТАРТ** или полностью остановить работу, нажав кнопку **СТОП**.

При открытии крышки или нажатии аварийной кнопки работа в режиме ручного управления будет прекращена и на экране появится соответствующее предупреждение. При серьезной проблеме в работе системы управления (ошибка панели управления, доп. Элементов, инвертора) работа в режиме ручного управления будет остановлена и на экране появится отчет об ошибках. После 30 секунд простоя панель правления автоматически включит функцию выключения экрана, т.е на экране будет отображаться презентация фирмы Лысонь. Производитель медогонки может отключить эт

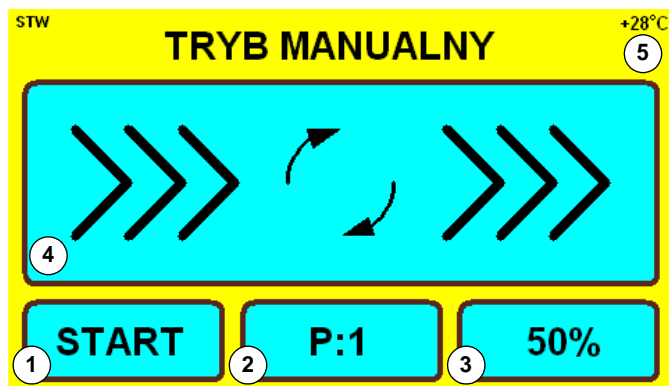

Поле	Функция
1	Показатель СТАРТ / СТОП – актуальное состояние работы панели управления.
2	Показатель программы — показывает номер выбранной программы.
3	Показатель скорости — в процентах от максимальной скорости отжима.
4	Показатель направления отжима
5	Показатель температуры внутри корпуса панели управления.



Фото1 кнопкой: **„СТРЕЛКА ВВЕРХ”** или **„ СТРЕЛКА ВНИЗ”** выбираем **ПРОГРАММУ P:1** или **P:2** (направление вращения корзины), потом нажимаем кнопку **«СТАРТ»** как на фото 2



Фото2 Включение медогонки

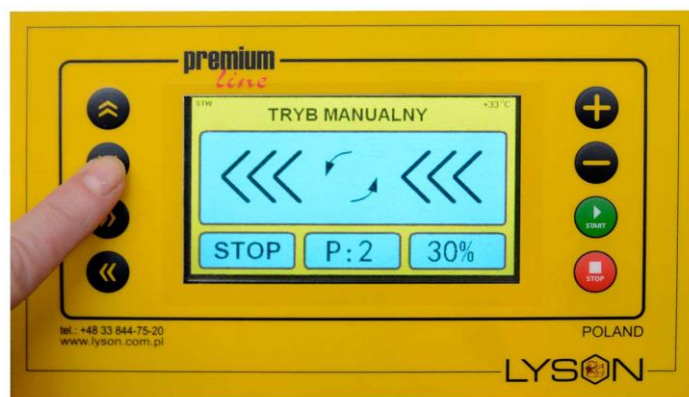

Фото 3 „ПЛЮС” lub „МИНУС” увеличение или



уменьшение оборотов корзины.

Фото 4 Кнопка „СТОП” остановка вращения корзины.

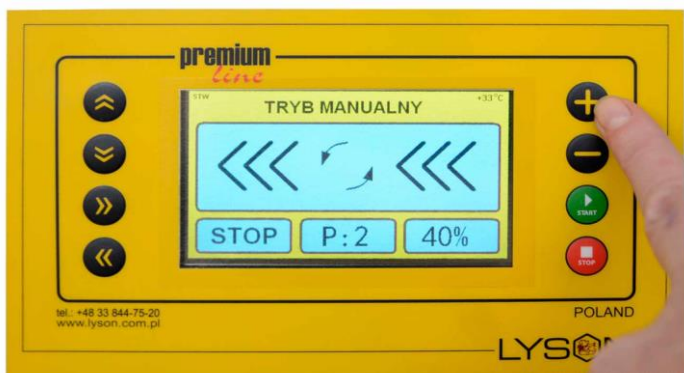
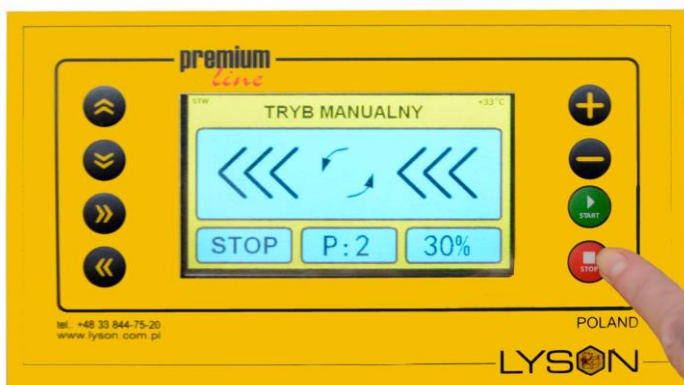
2. Работа в автоматическом режиме

Работа в автоматическом режиме — это работа, во время которой панель управления выполняет одну из 8 запрограммированных циклов отжима. Каждый цикл состоит из 7 шагов, в каждом шаге показывается время его начала, заданная скорость и направление отжима. При последнем 7-й шаге показывается только время конца цикла.

Для начала работы в автоматическом режиме необходимо при помощи кнопок:

- „СТРЕЛКА ВВЕРХ”
- „СТРЕЛКА ВНИЗ”
- „СТРЕЛКА ВЛЕВО”
- „СТРЕЛКА ВПРАВО»

выбрать нужную программ и нажать кнопку **СТАРТ**. В любой момент программу можно остановить, нажав кнопку **СТОП**.

Время работы каждого цикла может быть временно увеличено или укорочено. После выбора одного из 8 программ автоматического режима и приостановленном цикле (состояние **СТОП**), нужно нажать кнопку **ПЛЮС** или **МИНУС**. Одно нажатие кнопки **ПЛЮС** увеличивает время каждого шага цикла на 10%. Соответственно, при разовом нажатии кнопки **МИНУС** каждый шаг будет короче на 10%. Такие изменения можно внести только на время, после рестарта или смены номера программы восстановятся заводские установки.

Изменение времени каждого шага рассчитывается с точностью до 1 секунды, причем необходимо помнить о непревышению временных лимитов для шагов.

Функция паузы – включается, когда панель управления находится в положении **старт** и кнопка «**СТАРТ**» нажата. В автоматическом режиме функция паузы останавливает отсчет времени до конца работы, т.е «замораживает» цикл отжима. Для выключения паузы нужно снова нажать кнопку **СТАРТ** или полностью остановить работу, нажав кнопку **СТОП**.

При открытии крышки или нажатии аварийной кнопки работа в автоматическом режиме будет прекращена и на экране появится соответствующее предупреждение.

При серьезной проблеме в работе системы управления (ошибка панели управления, доп. Элементов, инвертора) работа в автоматическом режиме будет остановлена и на экране появится отчет об ошибках.

После 30 секунд простоя панель правления автоматически включит функцию выключения экрана, т.е на экране будет отображаться презентация фирмы Лысонь. Производитель медогонки может отключить эт функцию. (см. Производитель — введение кода доступа).

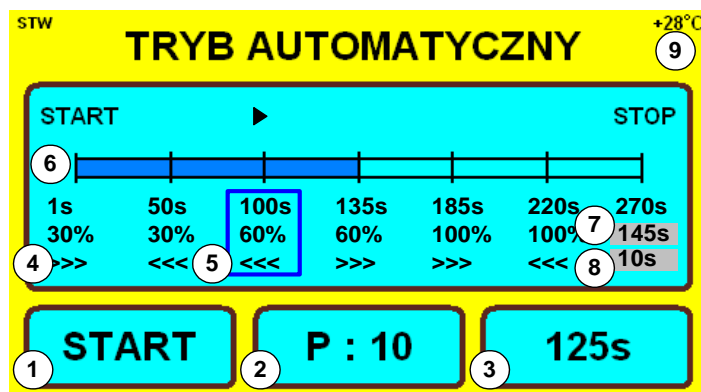

Поле	Функция
1	Показатель СТАРТ / СТОП – актуальное состояние работы панели управления. СТАРТ – продолжается цикл откачки, СТОП – работа приостановлена, цикл не реализуется.
2	Показатель программы – показывает номер выбранной программы.
3	Показатель времени: В состоянии СТАРТ – показано время, прошедшее от начала программы. В состоянии СТОП – показывает время полного цикла программы.
4	Показатель параметров шага – время начала шага, скорость, направление откачки
5	Показатель актуального шага цикла (активен только в состоянии СТАРТ)
6	Показатель прогресса, увеличивающийся с прохождением каждого следующего шага цикла – активно только в состоянии СТАРТ.
7	Показатель времени – показывает время, оставшееся до конца цикла откачки - активно только в состоянии СТАРТ
8	Показатель времени – показывает время, оставшееся до конца актуального шага цикла откачки - активно только в состоянии СТАРТ
9	Показатель температуры внутри корпуса панели управления.

Аварийная кнопка нажата – коммуникат, появляющийся при нажатии аварийной кнопки.

Эти коммуникаты не появятся в случае:

- панель управления находится в системном меню или в одной из его позиций
- экран панели показывает отчет об ошибках
- ошибка в электроснабжении

3. Системное меню панели управления

Вход в системное меню панели управления.

Во время старта панели управления в нижней части экрана появится коммуникат: „Нажмите кнопку СТОП для входа в меню настроек» (**Фото 5**). Пока высветлен этот коммуникат, необходимо нажать и придержать кнопку СТОП до появления меню на экране панели управления **Фото 6**



Фото5 Вход в меню программирования

Предупреждающие коммуникаты.

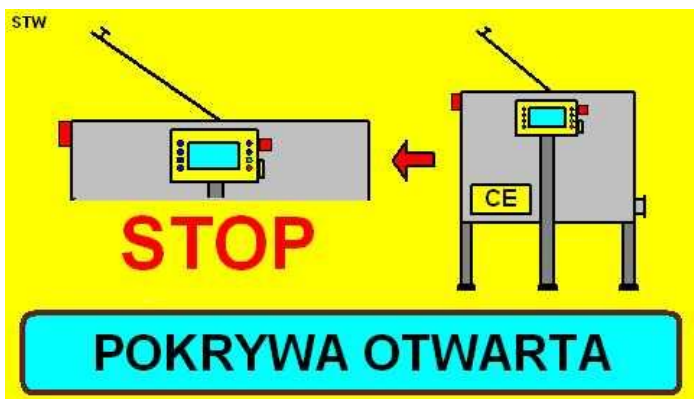

Крышка открыта – коммуникат, появляющийся при открытию крышки медогонки.



Фото6 Меню панели управления



Фото 7

Кнопками **СТРЕЛКА ВВЕРХ / СТРЕЛКА ВНИЗ** выбираем нужную функцию меню (показана черной стрелкой).
С помощью кнопки **СТАРТ** выбираем нужную функцию.

Фото 8



Фото 8

• **1. Редактор программ**

С помощью этой функции можно программировать собственные циклы откачки рамок, устанавливая — номер программы, время, скорость и направление откачки. Параметр, который хотите изменить, будет выделен желтым цветом. В экране редактора программ используются такие кнопки:

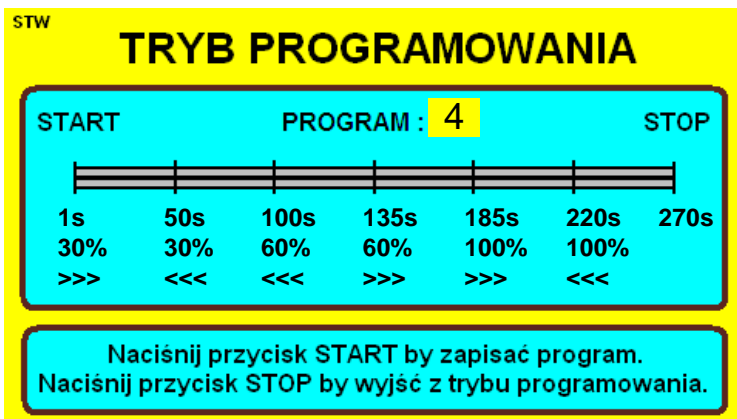

№	Кнопка	Функция
1	↑	Кнопка навигационная для выбора изменяемого параметра. Подсветленная позиция двигается вверх.
2	↓	Кнопка навигационная для выбора изменяемого параметра. Подсветленная позиция двигается вниз.
3	→	Кнопка навигационная для выбора изменяемого параметра. Подсветленная позиция двигается вправо.
4	←	Кнопка навигационная для выбора изменяемого параметра. Подсветленная позиция двигается влево.
5	PLUS	Кнопка увеличения значения изменяемого параметра. Для изменения направление откачки нажимать на кнопку.
6	MINUS	Кнопка уменьшения значения изменяемого параметра. Для изменения направление откачки нажимать на кнопку.
7	START	При нажатии этой кнопки актуальная программа будет сохранена.
8	STOP	При нажатии этой кнопки можно выйти из режима редакции программ. Если перед этим не сохранить изменения в программах, то они не запишутся.

• **2. Конфигурация.**

Позиция меню конфигурация позволяет установить определенный тип медогонки (Радиальная или Кассетная).
Определение типа медогонки происходит на 2-х уровнях. Сначала кнопками **ПЛЮС** и **МИНУС** нужно выбрать определенный тип медогонки и подтвердить выбор кнопкой **СТАРТ**, после чего соответствующие, выбранные производителем программы будут установлены. Изменение типа медогонки возможно только после введения кода доступа (см. производитель — введение кода доступа). Без введения кода актуальная конфигурация выделена серым, а указующая стрелка пропускает поле конфигурация.

• **3. Язык.**

Позиция меню язык позволяет установить язык панели управления. Выбрать другой язык можно, введя код доступа 1111.
Без введения кода актуальный язык выделен серым цветом, а указующая стрелка пропускает поле язык (№ 3).

Код можно ввести так:

- Выделить курсором позицию №6 Производитель.
- Подтвердить, нажав кнопку «СТАРТ».
- Появится поле для введения кода.
- Ввести код с помощью кнопок «ПЛЮС» и «МИНУС».
- Кнопками «СТРЕЛКА ВЛЕВО» и «СТРЕЛКА ВПРАВО» установить изменение.
- Подтвердить, нажав «СТАРТ»

- **4. Сервис.**

Позиция меню Сервис позволяет перейти к экрану, показывающему счетчики времени работы привода медогонки (в минутах). Обнулить счетчик можно с помощью кнопки МИНУС. Нижний счетчик показывает полный срок работы медогонки от момента производства. Обнулить этот счетчик можно только после ввода соответствующего кода доступа. Вернуться в системное меню можно с помощью кнопки СТОП.

- **5. Производитель**

Позиция 6 Производитель предназначена для ввода специальных кодов, вносящих изменения в установки панели управления.

- **6. Выход / Перезагрузка.**

Позиция для выхода из режима конфигурации и продолжения работы с медогонкой.

Отчет об ошибках.

Панель управления HE-03 оснащена современным механизмом детектора ошибок. При обнаружении какой-либо ошибки в работе включается режим аварийного отключения двигателя и появляется экран с отчетом об ошибках, который будет светиться постоянно. Необходимо отключить питание, устранить неполадку и вновь включить панель управления.

STW

RAPORT BŁĘDÓW

1	CPU	OK	8	∨	OK
2	RAM	OK	9	>	OK
3	Vcpu [V]	OK	10	<	OK
4	Vbus [V]	OK	11	PLUS	ERROR
5	TEMP [°C]	OK	12	MINUS	OK
6	STATUS	OK	13	START	OK
7	^	ERROR	14	STOP	ERROR

Секция	Описание	Показатель	ОПИСАНИЕ ОШИБКИ
1	CPU	OK / ERROR	Показатель ОШИБКА означает ошибку в памяти базы данных главного процессора панели управления. Наиболее частая причина — повреждение в следствие электростатических разрядов.
2	RAM	OK / ERROR	Показатель ОШИБКА сигнализирует обнаружение ошибки целостности данных памяти RAM панели управления. Так может произойти, когда прибор работает в среде с помехами. Причиной помех может быть повреждение кабеля, инвертора, корпуса инвертора, модуля главного процессора в следствие электростатических разрядов.
3	Vcpu [V]	OK / ERROR	Показатель ОШИБКА означает, что напряжение модуля панели управления есть за пределами нормы, что привело к аварии или перенапряжению блока питания 5V, аварии панели управления или повреждению соединения проводов блок питания — панель управления.
4	Vbus [V]	OK / ERROR	Показатель ОШИБКА означает, что напряжение на подсоединении трансмиссии данных к инвертору есть за пределами нормы, что привело к аварии инвертора, панели управления или прерыванию соединения в проводах инвертор — панель управления.
5	TEMP [°C]	OK / ERROR	Показатель ОШИБКА значит, что температура внутри корпуса панели управления вышла за нормы от 5 °C до 60 °C по причине перенапряжения инвертора или использования медогонки в несоответствующей температуре.
6	STATUS	OK / ----	
7	↑	OK / ERROR	Показатель ОШИБКА значит, что кнопка была нажата сразу же после включения в сеть. Если это не было сделано специально, то кнопка может быть повреждена или заблокирована.
8	↓	OK / ERROR	Описание — как выше.
9	→	OK /	Описание — как выше.

		ERROR	
10	←	OK / ERROR	Описание — как выше.
11	PLUS	OK / ERROR	Описание — как выше.
12	MINUS	OK / ERROR	Описание — как выше.
13	START	OK / ERROR	Описание — как выше.
14	STOP	OK / ERROR	Описание — как выше.

Предохранитель:	10A
Условия окружающей среды	
Температура внутри работающего регулятора:	5°C...60°C
Температура воздуха при хранении регулятора:	1°C...60°C
Влажность воздуха для работающего регулятора:	Максимальная 65% для 25°C

Технические характеристики панели управления

ТЕХНИЧЕСКИЕ ХАРАКТЕРИСТИКИ ПАНЕЛИ УПРАВЛЕНИЯ	
Число мануальных режимов:	2 - отжим P/L
Промежуток времени работы ручного цикла:	15 – 900 секунд или ∞
Шаг регуляции времени в ручном цикле:	15 секунд
Промежуток регуляции скорости в ручном цикле:	10% - 100%, шаг 5%
Число режимов (циклов) автоматических:	8
Число шагов в цикле:	7
Промежуток установки времени работы автоматического цикла:	60 - 960 секунд (16 минут)
Шаг регуляции времени в цикле автоматическом:	5 секунд
Промежуток регуляции скорости в автоматическом цикле:	10% - 100%, шаг 5%
Дисплей:	4,3" TFT, подсветка LED, расширение 480x272
Количество языков:	32
Клавиатура:	8 кнопок
Питание:	230В

Языки

Ip	skrót ISO639-1	język
1.	EN	Английский
2.	PL	Польский
3.	RU	Русский
4.	DE	Немецкий
5.	FR	Французский
6.	CS	Чешский
7.	SK	Словацкий
8.	RO	Румынский
9.	BG	Болгарский
10.	AR	Арабский
11.	ES	Испанский
12.	SV	Шведский
13.	FI	Финский
14.	NO	Норвежский
15.	TR	Турецкий
16.	IT	Итальянский
17.	HU	Венгерский
18.	EL	Греческий
19.	NL	Голландский
20.	DA	Датский
21.	UK	Украинский
22.	BE	Белорусский
23.	LT	Литовский
24.	LV	Латвийский
25.	ET	Эстонский
26.	PT	Португальский
27.	SR	Сербский
28.	HR	Хорватский
29.	BS	Боснийский
30.	SL	Словенский
31.	ZH	Китайский
32.	JA	Японский

6. Хранение медогонки

По окончании работы медогонку необходимо тщательно вымыть и высушить.

Если медогонка перенесена из помещения с низкой температурой в помещение с более высокой температурой, то перед ее включением необходимо подождать, пока она нагреется до температуры окружающей среды.

Хранить в сухом помещении при температуре выше 0°C

- **Перед каждым сезоном необходимо осуществить дополнительный технический осмотр оборудования и в случае обнаружения неполадок — связаться с сервисом.**

7. Консервация и очистка медогонки



ВАЖНО!

Перед началом консервации отключить медогонку от сети .

- По окончании работы медогонку необходимо тщательно вымыть горячей водой с небольшим количеством средств, допущенных для очистки емкостей для продуктов питания, или с помощью мойки высокого давления, помня о защите мотора и блока управления от попадания влаги !!! (можно укрыть их непромокаемым материалом).
- Во время мытья помнить также о непопадании влаги в подшипники под барабаном, с этой целью рекомендуется защитить отверстие для оси корзины внутри барабана.
- После мытья тщательно выполоскать и высушить медогонку.

ВАЖНО!!!

Крышки оборудования мыть с мылом и водой при темп. 25°C

ВНИМАНИЕ!!!

Для мытья оборудования используйте средства без содержания АЛКОГОЛЯ (вызывает трещины и микротрещины плексигласа)

7.1. Демонтаж корзины в медогонках с нижним приводом

- открутить мотор с передачей
- снять и вынуть клин из оси корзины
- открутить крепежные винты рейки с крышкой и снять ее
- вынуть корзину

7.2. Демонтаж корзины в медогонках с верхним приводом

- открутить крепежные винты рейки
- открутить винт, закрепляющий крышку
- снять верхнюю рейку с крышками
- вынуть корзину

8. Утилизация

Использованный продукт подлежит обязательной селективной утилизации в специальных пунктах приемки электрических и электронных отходов. Покупатель имеет право возврата использованного оборудования для утилизации в сети дистрибьютора, бесплатно и непосредственно только в случае приобретения нового оборудования такого же типа и выполняющее те же функции.

9. Гарантия

Фирма „Łyson” предоставляет гарантию на произведенный ею товар.

Срок гарантии на медогонки составляет 5 лет.

Вышеуказанный срок гарантии не относится к элементам блока управления, привода и электрическим элементам, гарантия на которые составляет 2 года.

Подтверждением покупки является кассовый чек или счет-фактура.